







L-industry II

LEDEL

II типов КСС для архитектурной подсветки

-  Средние и малоэтажные здания
-  Арт-объекты
-  Парковый ландшафт
-  Заливающее освещение

Основные характеристики

-  **52 - 112 Вт**
Мощность
-  **4400 - 12320 лм**
Световой поток
-  **IP65**
Степень защиты
-  **3000K, 4000K, 5000K**
Amber, R, G, B
Цвет свечения
-  **Г10x60, Г15x30, К5, К8, К10, К15, Г30, Г40, Г60, Г80, Д**
Диаграммы
-  **5 лет**
Гарантия

Характеристики серии

Диапазон напряжения питания переменного тока, В	от 80 до 264 ¹
Частота, Гц	50
Коэффициент мощности драйвера,	≥0,9
Коэффициент пульсации светового потока, %	≤1
Температура эксплуатации, °С	от -60 до +40
Вид климатического исполнения	УХЛ1
Класс защиты от поражения электрическим током	I
Индекс цветопередачи, CRI	80

Вес и габариты

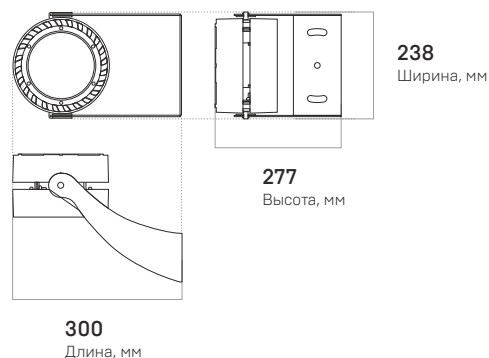

Технические характеристики актуальны при номинальном напряжении – 220-230В.

¹ Не рекомендуется эксплуатировать светильник при межфазном подключении к сети питания переменным током ввиду возможного возникновения в ней апериодических переходных процессов

Вес, кг: **5,4**

L-industry II – 230 модификаций для архитектурного освещения

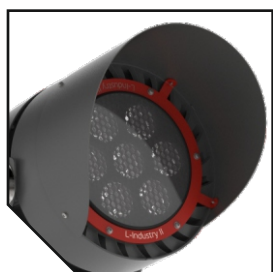

Антибликовая система представлена в виде специальной сетки на оптической части и козырька исключающие слепящий эффект



Угол наклона регулируется – вы можете менять угол наклона с шагом 5° в зависимости от ваших предпочтений и особенностей объекта

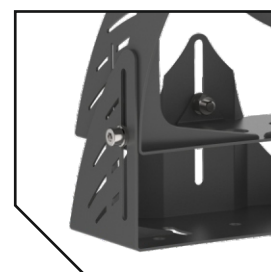

Крепление выполнено из нержавеющей стали. Крепление можно регулировать по вылету в диапазоне от 0 до 230 мм

LEDEL

FEREKS

ieK Lighting

ARFA
ПОТОЛКИ И СВЕТ

ул. Мазита Гафури, 50,
г. Казань, Россия, 420108
Тел.: 8 800 100 30 30
E-mail: info@ledel.ru



united.ledel.ru