





L-industry II banner

Энергоэффективный прожектор с мультилинзой

LEDEL

-  Производственные помещения
-  Архитектурная подсветка
-  Логистические центры
-  Спортивные площадки



Основные характеристики

-  **71 - 120 Вт**
Мощность
-  **4000K, 5000K**
Цветовая температура
-  **IP65**
Степень защиты
-  **10650 - 18000 лм**
Световой поток
-  **Г30, Г60**
Диagramмы
-  **5 лет**
Гарантия

Характеристики серии

Диапазон напряжения питания переменного тока, В	от 165 до 430 ¹
Частота, Гц	50
Коэффициент мощности драйвера,	≥0,95
Коэффициент пульсации светового потока, %	≤2
Температура эксплуатации, °С	от -60 до +40
Вид климатического исполнения	УХЛ1
Класс защиты от поражения электрическим током	I
Индекс цветопередачи, CRI	70

Вес и габариты

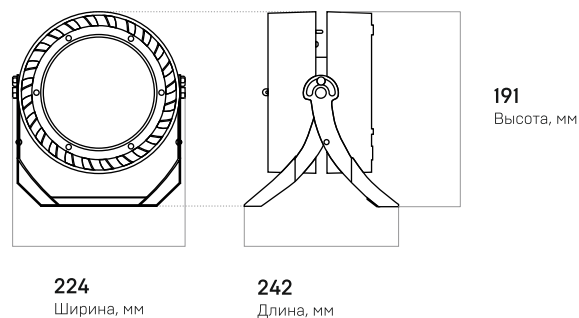

Технические характеристики актуальны при номинальном напряжении – 220-230В.

¹ Не рекомендуется эксплуатировать светильник при межфазном подключении к сети питания переменным током ввиду возможного возникновения в ней аperiodических переходных процессов

Вес, кг: **5,6**

L-industry II banner – современное решение в сфере промышленного освещения

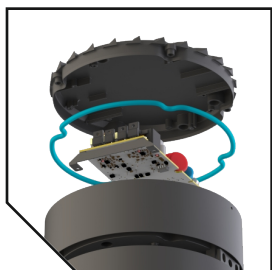

Дополнительное уплотнительное кольцо под крышкой светильника обеспечивает герметичность корпуса IP65



Мультилинза из оптического ПММА минимизирует светопотери и не пожелтеет со временем

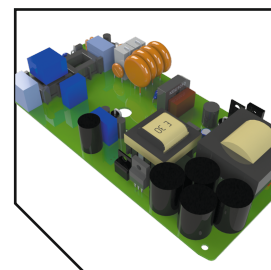

Защита от микросекундных помех до 10 кВ, скачков напряжения до 430 В и перегрева

LEDEL

FEREKS

ieK Lighting

ARFA
ПОТОЛКИ И СВЕТ

ул. Мазита Гафури, 50,
г. Казань, Россия, 420108
Тел.: 8 800 100 30 30
E-mail: info@ledel.ru



united.ledel.ru